

Il presente disegno è proprietà esclusiva di mbo Osswald GmbH & Co KG. È vietata la trasmissione, riproduzione e comunicazione a terzi (anche parziale). L'eventuale violazione comporta l'obbligo di risarcimento del danno.

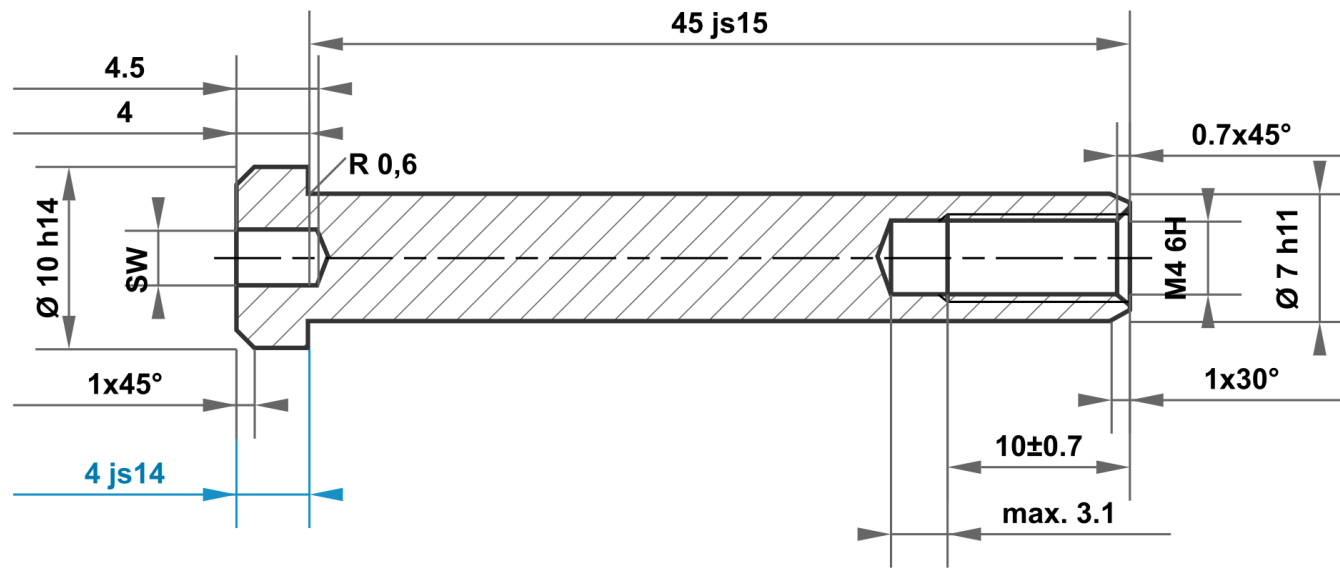

45 js15	45.500 44.500
7 h11	7.000 6.910
10 h14	10.000 9.640
4 js14	4.150 3.850

Scostamenti ammessi per quota senza indicazione di tolleranza ISO 2768-m per quota lunga e angolare ISO 2768-0,6 per simmetria				Superficie elettrozincato bianco		Scala		Peso		
						Materiale		1.0715 / 1.0718 secondo DIN EN 10277		
				Data		Denominazione				
				Disegnato 28.10.2025		Dado a manicotto				
				Controllato						
				Norma						
						Articolo n				
						KT111761667637				
						A4				
A		Disegno creato		28.10.2025		eShop		Risarcimento per:		Risarcimento con:
Stato		Modifiche		Data		Nome				

