

Este plano es propiedad exclusiva de la empresa mbo Osswald GmbH & Co KG. Está terminantemente prohibido divulgarlo, reproducirlo y transferirlo a terceros (incluso de forma parcial). Una posible infracción supondrá la obligación a indemnización por daños y perjuicios.

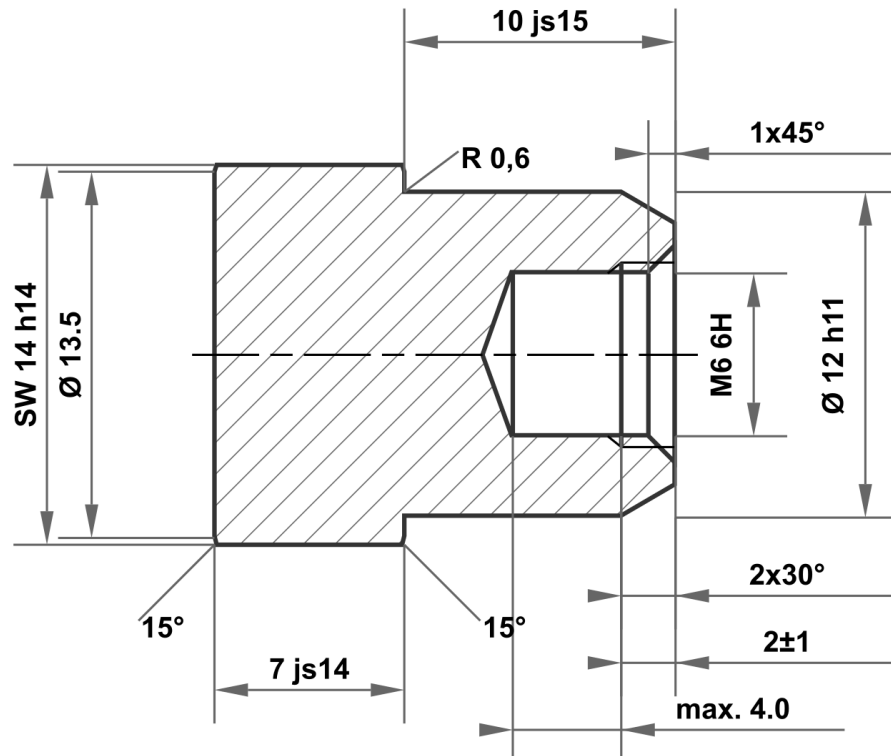

10 js15	10.290 9.710
12 h11	12.000 11.890
14 h14	14.000 13.570
7 js14	7.180 6.820

Desviación permitida para medidas sin indicación de la tolerancia ISO 2768-m para medidas de longitud y ángulo ISO 2768-0,6 para simetría				Superficie galvanizada blanca	Escala	Peso
					Material	1.0715 / 1.0718 según DIN EN 10277
				Fecha	Denominación	
			Dibujado	11.11.2025	mboShop	
			Controlado			
			Norma		Tuerca de casquillo	
				N° de artículo		
				KT161762857345		A4
A	Plano creado	11.11.2025	eShop			
Estado	Modificación	Fecha	Nombre	Sustituye a:		Sustituido por:

