

Este plano es propiedad exclusiva de la empresa mbo Osswald GmbH & Co KG. Está terminantemente prohibido divulgarlo, reproducirlo y transferirlo a terceros (incluso de forma parcial). Una posible infracción supondrá la obligación a indemnización por daños y perjuicios.

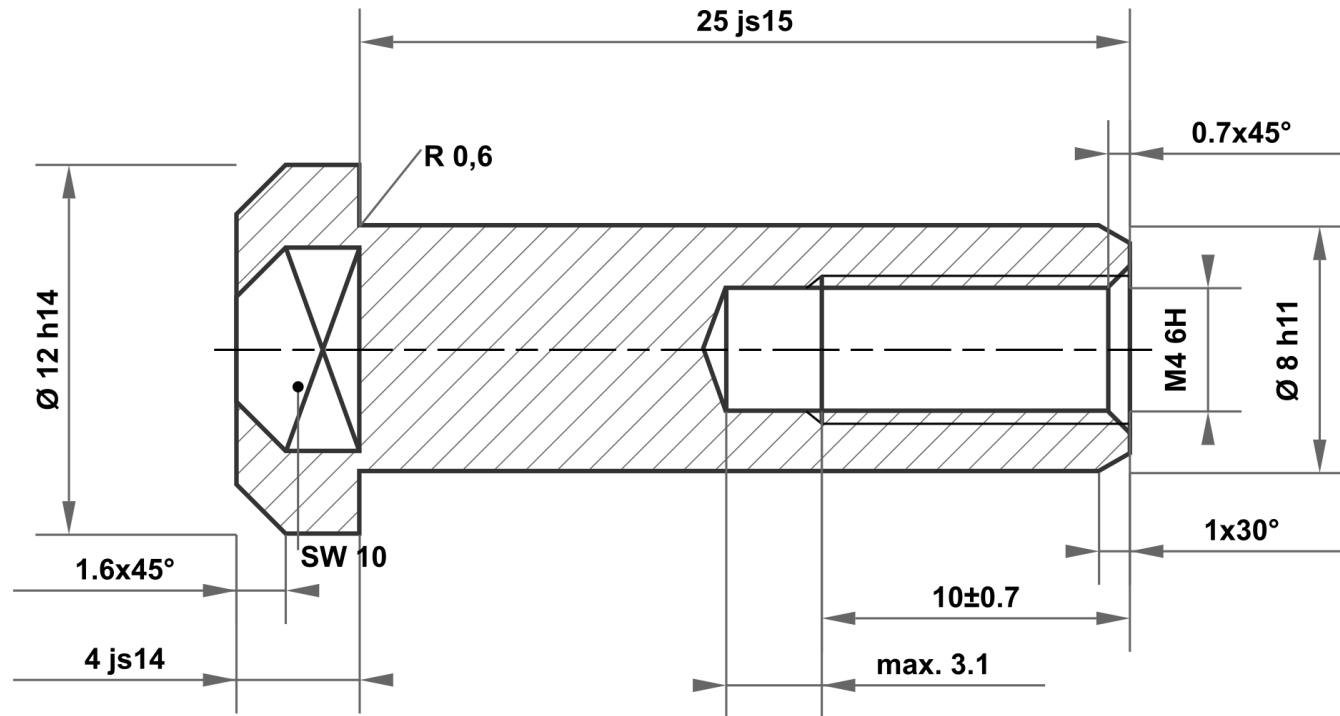

25 js15	25.420 24.580
8 h11	8.000 7.910
12 h14	12.000 11.570
4 js14	4.150 3.850

Desviación permitida para medidas sin indicación de la tolerancia ISO 2768-m para medidas de longitud y ángulo ISO 2768-0,6 para simetría				Superficie brillante	Escala	Peso
					Material	1.4305 (X8CrNiS18-9)
				Fecha	Denominación	
			Dibujado	16.10.2025	Tuerca de casquillo	
			Controlado			
			Norma			
				N° de artículo		
A	Plano creado	16.10.2025	eShop	KT301760608975		A4
Estado	Modificación	Fecha	Nombre	Sustituye a:		Sustituido por:

