

Il presente disegno è proprietà esclusiva di mbo Osswald GmbH & Co KG. È vietata la trasmissione, riproduzione e comunicazione a terzi (anche parziale). L'eventuale violazione comporta l'obbligo di risarcimento del danno.

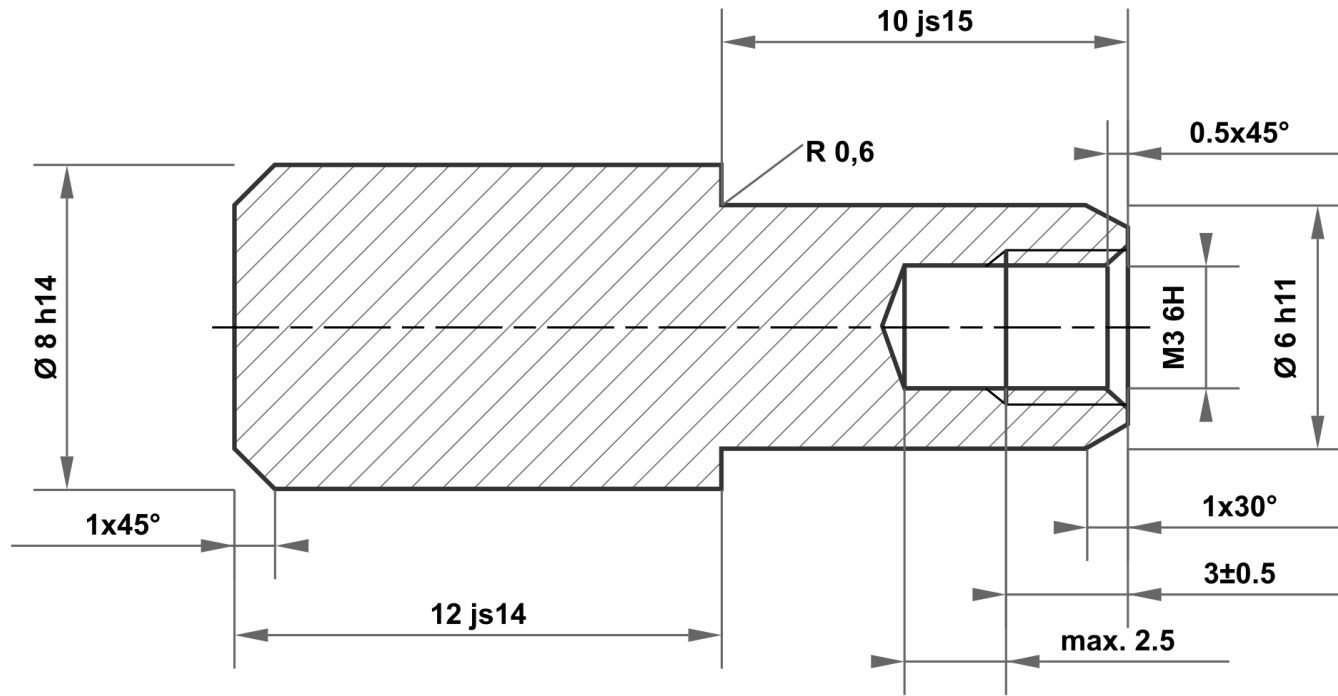

10 js15	10.290 9.710
6 h11	6.000 5.925
8 h14	8.000 7.640
12 js14	12.215 11.785

Scostamenti ammessi per quota senza indicazione di tolleranza ISO 2768-m per quota lunga e angolare ISO 2768-0,6 per simmetria				Superficie lucida	Scala	Peso
					Materiale 1.4305 (X8CrNiS18-9)	
				Denominazione Dado a manicotto	Articolo n	
					KT321761728980	
					Risarcimento per:	
					Risarcimento con:	
				Data	Nome	
				Disegnato	29.10.2025	mboShop
				Controllato		
				Norma		
				 mbo Osswald GmbH & Co KG Steingasse 13 97900 Kuelshelm-Steinbach Germania		
A	Disegno creato	29.10.2025	eShop			
Stato	Modifiche	Data	Nome			A4