

Diese Zeichnung ist alleiniges Eigentum der mbo Oßwald GmbH & Co KG. Weitergabe, Vervielfältigung und Mitteilung an Dritte (auch auszugsweise) ist untersagt. Bei Zuwiderhandlung besteht Schadensersatzpflicht.

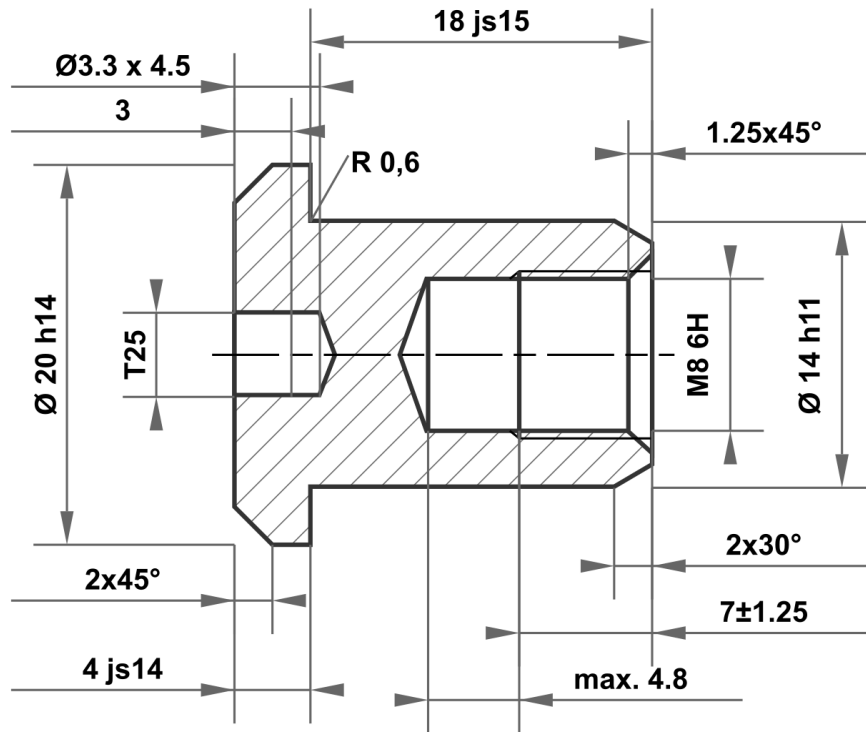

18 js15	18.350 17.650
14 h11	14.000 13.890
20 h14	20.000 19.480
4 js14	4.150 3.850

Zulässige Abweichung für Maße ohne Toleranzangabe ISO 2768-m für Längen- und Winkelmaße ISO 2768-0,6 für Symmetrie				Oberfläche blank		Maßstab		Gewicht	
						Werkstoff		1.4404 (X2CrNiMo17-12-2)	
				Datum		Name		Bezeichnung	
				Gezeichnet 22.05.2025		mboShop		Hülsenmutter	
				Kontrolliert					
				Norm					
								Artikel-Nr.	
								KT481747919886	
								A4	
A		Zeichnung erstellt		22.05.2025		eShop		Ersatz für:	
Status		Änderungen		Datum		Name		Ersatz durch:	

