

Este plano es propiedad exclusiva de la empresa mbo Osswald GmbH & Co KG. Está terminantemente prohibido divulgarlo, reproducirlo y transferirlo a terceros (incluso de forma parcial). Una posible infracción supondrá la obligación a indemnización por daños y perjuicios.

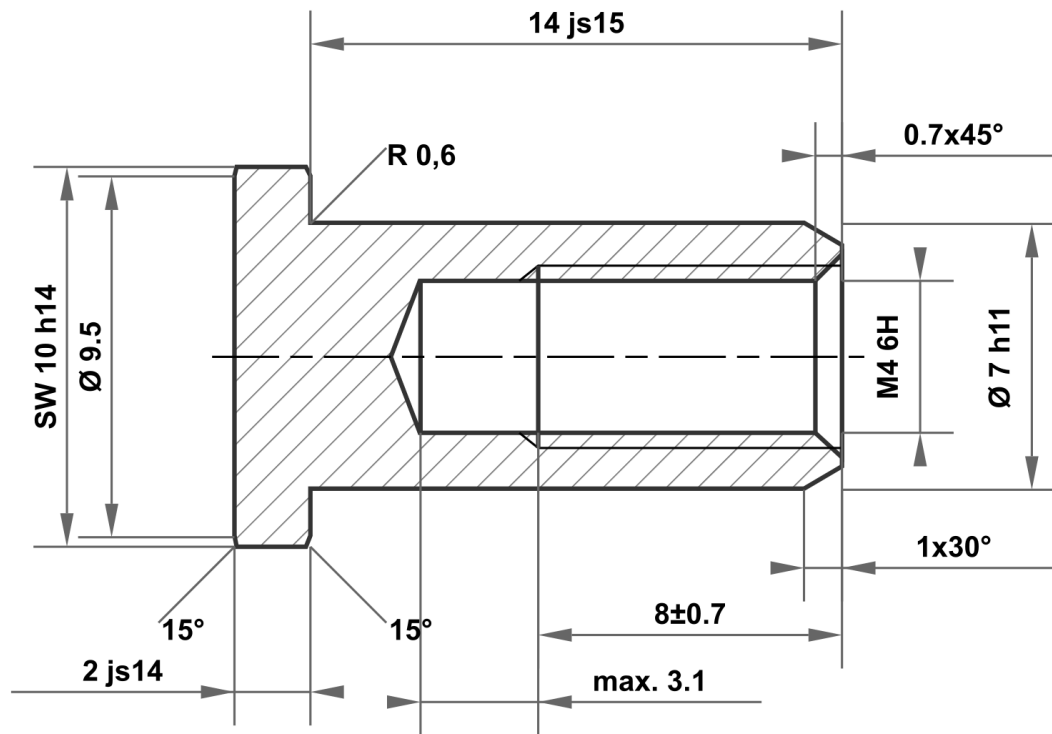

14 js15	14.350 13.650
7 h11	7.000 6.910
10 h14	10.000 9.640
2 js14	2.125 1.875

Desviación permitida para medidas sin indicación de la tolerancia ISO 2768-m para medidas de longitud y ángulo ISO 2768-0,6 para simetría				Superficie brillante	Escala	Peso
					Material	1.4305 (X8CrNiS18-9)
				Fecha	Denominación	
			Dibujado	17.02.2026	mboShop	
			Controlado			
			Norma		Tuerca de casquillo	
				N° de artículo		
				KT641771304923		A4
A	Plano creado	17.02.2026	eShop	Sustituye a:		Sustituido por:
Estado	Modificación	Fecha	Nombre			

