

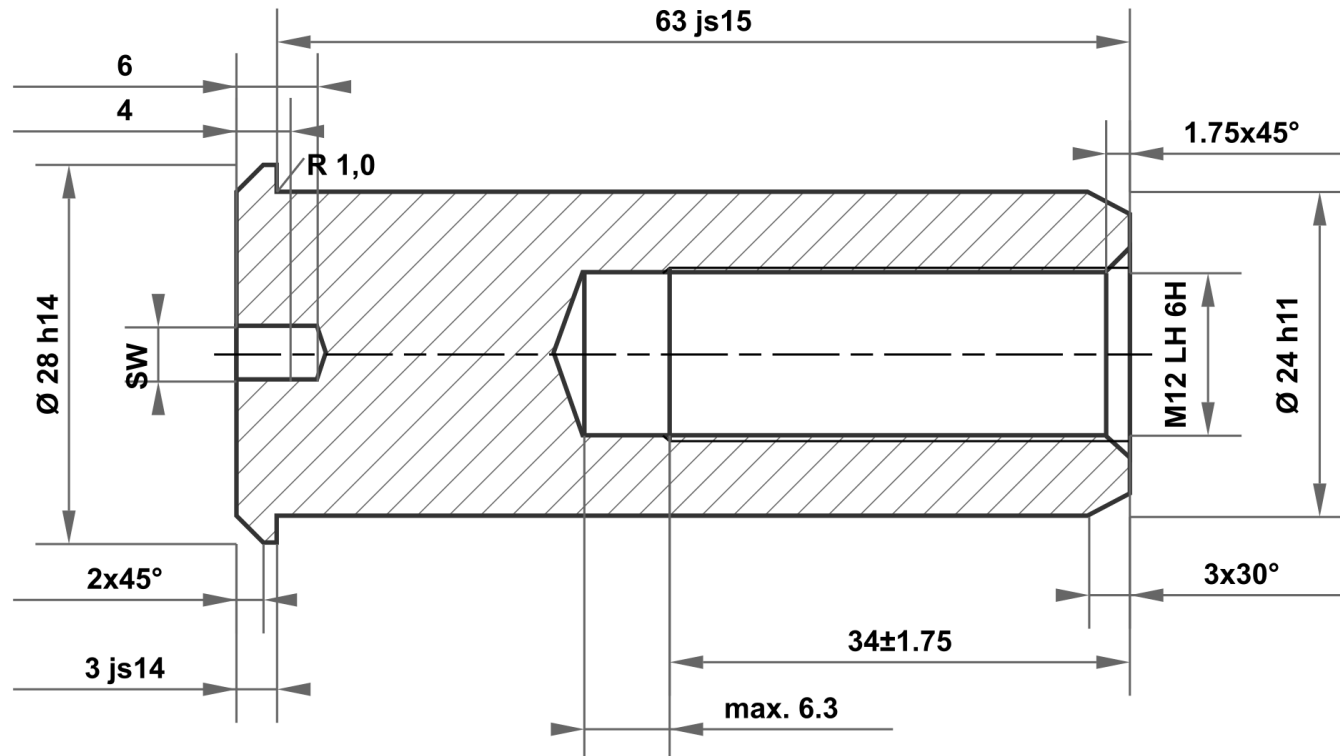

Ce dessin est la propriété exclusive de mbo Osswald GmbH & Co KG. La transmission, la duplication et la communication à des tiers (même sous forme d'extraits) sont interdites. En cas de non-respect, la responsabilité des dommages et intérêts est engagée.



63 js15	63.600 62.400
24 h11	24.000 23.870
28 h14	28.000 27.480
3 js14	3.125 2.875

Écart admissible pour les dimensions sans spécification de tolérance ISO 2768-m pour les dimensions linéaires et angulaires ISO 2768-0,6 pour la symétrie				Surface acier clair	Echelle		Poids		
					Matériau		1.4305 (X8CrNiS18-9)		
				Date		Nom		Désignation Écrou à douille	
				Dessiné 24.07.2025		mboShop			
				Contrôlé					
				Norme					
				 mbo Osswald GmbH & Co KG Steingasse 13 97900 Kuelsheim-Steinbach Allemagne		No de l'article		A4	
A						Plan créé 24.07.2025 eShop			KT711753352646
Statut		Modifications		Date		Nom		Remplacement pour :	
								Remplacement par :	