

Ce dessin est la propriété exclusive de mbo Osswald GmbH & Co KG. La transmission, la duplication et la communication à des tiers (même sous forme d'extraits) sont interdites. En cas de non-respect, la responsabilité des dommages et intérêts est engagée.

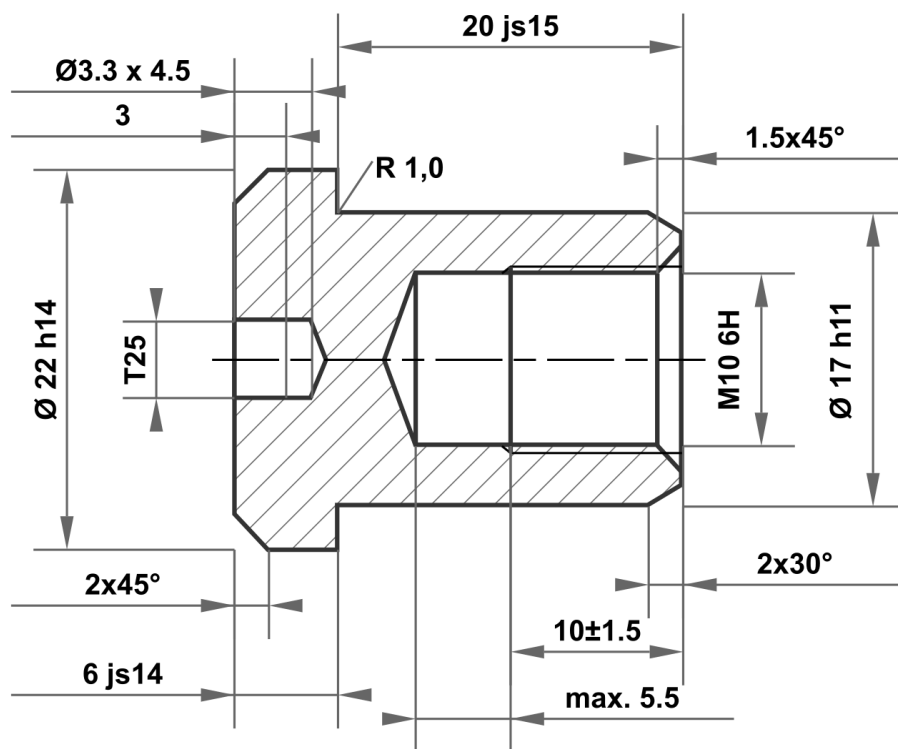

20 js15	20.420 19.580
17 h11	17.000 16.890
22 h14	22.000 21.480
6 js14	6.150 5.850

Écart admissible pour les dimensions sans spécification de tolérance ISO 2768-m pour les dimensions linéaires et angulaires ISO 2768-0,6 pour la symétrie				Surface acier clair		Echelle		Poids	
						Matériau		1.4305 (X8CrNiS18-9)	
				Date		Nom		Désignation	
				Dessiné 30.10.2025		mboShop		Écrou à douille	
				Contrôlé					
				Norme					
								No de l'article	
								KT801761831392	
								A4	
Statut				Modifications		Date		Nom	
								Remplacement pour :	
								Remplacement par :	

