

Il presente disegno è proprietà esclusiva di mbo Osswald GmbH & Co KG. È vietata la trasmissione, riproduzione e comunicazione a terzi (anche parziale). L'eventuale violazione comporta l'obbligo di risarcimento del danno.

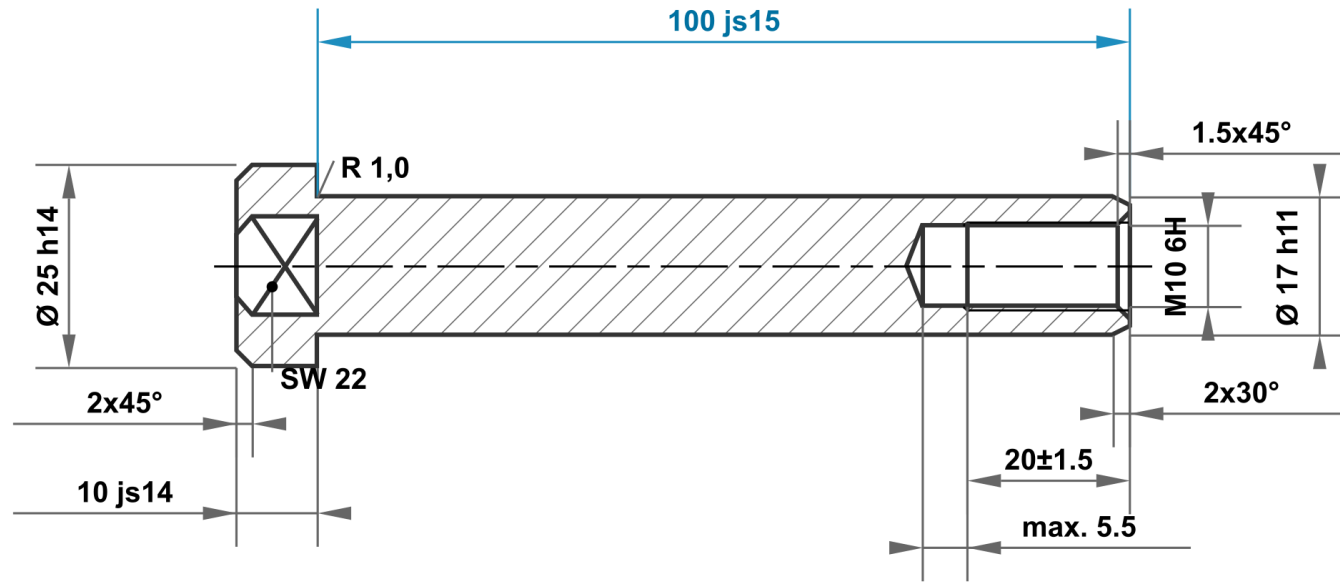

100 js15	100.700 99.300
17 h11	17.000 16.890
25 h14	25.000 24.480
10 js14	10.180 9.820

Scostamenti ammessi per quota senza indicazione di tolleranza ISO 2768-m per quota lunga e angolare ISO 2768-0,6 per simmetria				Superficie elettrozincato bianco		Scala		Peso		
						Materiale		1.0715 / 1.0718 secondo DIN EN 10277		
				Data		Denominazione				
				Disegnato 04.07.2025		Dado a manicotto				
				Controllato						
				Norma						
						Articolo n				
						KT921751614720				
						A4				
A		Disegno creato		04.07.2025		eShop		Risarcimento per:		Risarcimento con:
Stato		Modifiche		Data		Nome				

